



KONICA MINOLTA

bizhub C360i
bizhub C300i
bizhub C250i

bizhub i-SERIES

未来のはたらくを
デザインする。



bizhub i シリーズ
A3 カラー複合機

C360i

カラー 36枚/分
モノクロ 36枚/分

C300i

カラー 30枚/分
モノクロ 30枚/分

C250i

カラー 25枚/分
モノクロ 25枚/分

Giving Shape to Ideas

TOMORROW'S WORKPLACE TODAY

未来のワークスタイルが、 いまここに。

オフィスのハブから、あなたの創造性を高めるパートナーへ。

オフィス文書のデジタル化が進み、データ量が増えるにつれて、その管理とアクセスがこれまで以上に重要となっています。また、リモートアクセスとクラウド統合により、セキュリティに対するニーズはさらに高まっています。

いま複合機に求められているのは、人、場所、デバイスをシンプルに、安全につないで、新しいワークスタイルを設計すること。

「デジタルネイティブたちの感覚にあった、新しい価値をオフィスへ提供したい」。そんな思いから誕生した、bizhubの第2世代「bizhub iシリーズ」。

オフィスの中心から、多様な働き方やビジネスニーズに応える“あなたの創造性を高めるパートナー”へと生まれ変わりました。

さあ、もっとスマートに、もっとシンプルに。
あなたのワークスタイルを変えていきませんか。





顧客視点で iが変える オフィスの未来。

経営者視点では

企業のガバナンスをコニカミノルタの提供サービスでサポート。

IT管理者視点では

ITセキュリティーを担保し、管理者の負荷を軽減。

ユーザー視点では

最先端のユーザーインターフェイスでシンプルに使いやすく。

「シンプル」「安心」「便利」なオフィスワークを提供。
あなたのビジネス・プロセス、ワークスタイルを進化させます。



はたらくをもっとシンプルに

操作パネルデザインを使い慣れたモバイルライクな操作性へリニューアル。ユーザーのワークスタイルをスマートにします。

オフィスの情報を しっかり守る

大量のデジタルデータや紙文書のセキュリティーを強化し、IT管理者の負担を大幅に軽減します。

新しいをいつまでも

コニカミノルタのリモートサービスや先進のクラウドサービスを提供。ガバナンスをサポートし、経営者の不安や課題を解決します。

i-SERIES SIMPLE

はたらくをもっと シンプルに

ユーザーインターフェイスを全面的に見直し、
操作パネルをモバイルライクな画面へ
フルリニューアル。ユーザーの利用頻度の高い機能で
構成した最小限の機能と画面遷移によって、
シンプルな操作性を実現しています。



New UI 搭載により操作性が向上した 使いやすい新パネルデザイン

操作パネルに、シンプルなデザインの新GUI(Graphical User Interface)を採用しました。ハードキーレス、パネルバイブレーションにより、使い慣れたスマートフォンやタブレットのような操作性を実現することで、さまざまなITサービスを簡単に使うことができます。ユーザー利用頻度の高い機能を中心に構成した最小限の機能と画面遷移で、シンプルな操作性を実現しています。



2つの画面スタイルから選べる GUI操作画面の切り替えが可能

必要に応じて、シンプルな操作が特長の新GUI「ベーシックスタイル」と、細かい設定や高度な機能を利用する従来型の「クラシックスタイル」の2つ画面スタイルを切り替えて利用できます。

ホーム画面

「情報エリア」と「メインエリア」に大きく分けました。

◎情報エリア:ログイン中のユーザー名や、IDボタン、設定メニューボタンなどを表示。

◎メインエリア:コピーやファクス、スキャンなどの機能へアクセス。

情報エリア

メインエリア

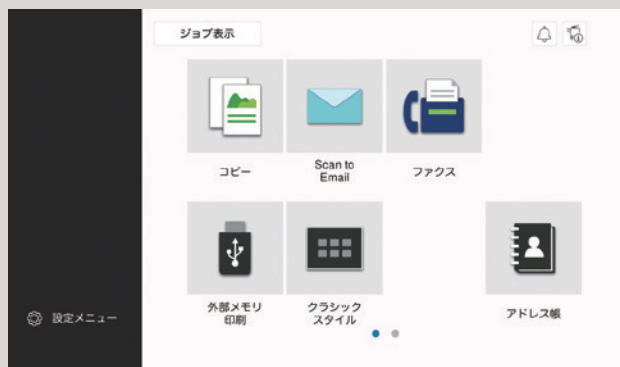

スキャン画面

いくつもの画面遷移をせずに、簡単に目的のタスクを実行できます。

◎機能の絞り込み:オフィスでよく使われる機能を厳選して表示。

◎設定のポップアップ:画面遷移を最小限に抑え、ユーザーが目的のタスクに集中可能。

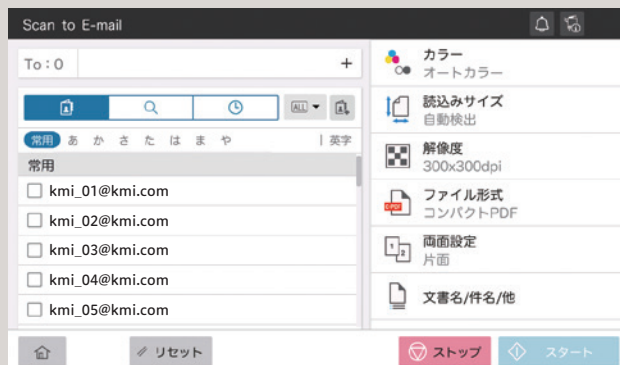



より見やすく、より使いやすくなった 10.1インチ大型タッチパネル

顧客視点で新開発した10.1インチの操作パネル。見やすく快適な操作感を実現し、作業の効率化を進めます。また、マルチタッチが可能なので、タブレット感覚でスムーズな操作が可能です。



振動で操作をアシストする パネルバイブレーション

タッチパネルへのユーザー操作に対して、振動でフィードバックします。ユーザーの誤操作を防ぎ、また振動で操作をアシストすることで、ユーザーはストレスを感じることなく操作ができます。

音声で操作をサポートする 音声ガイド

ファクス番号の読み上げをはじめ、おもに画面やキーの説明、キーに関連する動作の説明などを音声ガイダンス機能がサポート。パネル操作の補助や誤操作防止にも役立ちます。

※コピー、ファクス/スキャン画面で拡大表示画面利用時のみの機能です。
※オプションのi-Option LK-104 v3、およびデバイス接続I/FキットEK-608またはEK-609が必要です。

色覚の個人差に対応した カラーユニバーサルデザイン



NPO法人カラーユニバーサルデザイン機構(CUDO)によるカラーユニバーサルデザイン認証を取得しています。

※4タイプの色覚(P強・D強・P弱・D弱)被験者による検証の結果、どの色覚から見ても、本機の色による情報伝達が正しく機能することが、CUDOによって確認されました。

使う人にあわせて調整できる 操作パネルの角度調節

操作パネルは、最大約90度までユーザーそれぞれの使いやすい角度に自在に調整が可能。奥に倒す際にはタッチパネルの操作を考慮した固めの動きで、手前に起こすときには軽い力でスムーズに調整できます。



複合機の状態を知らせる LEDランプ

オフィス環境に優しく調和する、新しいLEDランプを採用。データの受信や蓄積を知らせるデータランプや排紙部のプリントランプなどを、本体前部などの視認性が良い場所に設置。原稿のとり忘れなどに気がつきやすいデザインとしています。



データランプ(ブルー)

- 点滅: データ受信中
- 点灯: データ蓄積中

用紙エンptyランプ(オレンジ)

- 点滅: 用紙が少ない
- 点灯: 用紙切れ

i-SERIES SECURITY

オフィスの情報を しっかり守る

大量のデジタルデータや紙文書の
セキュリティー課題に対し、ユーザー認証機能やクラウド、
さまざまな文書データのセキュリティー機能により、
IT管理者の負担を軽減します。



管理者の負担を軽減する bizhub SECURE

データの保護は多くの企業にとって大きな課題となっています。トータルセキュリティー設定サービスbizhub SECUREによって高度なセキュリティー設定を実施したbizhubは、SSD内に保管するお客様のデータを、より強固に守ります。



お客様の管理負担を軽減するワンランク上の アフターケア「CS Remote Care」

CS Remote Careは、先進の遠隔診断リモート管理プラットフォームです。故障の未然防止や故障時の迅速な対応により、マシンのダウンタイムを最小限に抑えることが可能です。カウンター数の自動データ送信により管理を簡素化。故障時の自動通報、パーツや消耗品の状態を管理することで、適切なタイミングにトナーの自動配送を行うなどお客様の手を煩わせないサポートとワンランク上のアフターケアを提供します。

※使用可能な地域、通信回線など、詳しくは担当者までお問い合わせください。

※通信に関わる費用は当社にて負担致します。

※接続環境(電話回線またはネットワーク環境)の維持費用は含まれません。

安心を常時提供する新機能 暗号化機能付SSD

セキュリティー機能を高めるために、新たに256GBメモリー暗号化SSDを採用。利用する端末との相性の問題も少なく、常時暗号化されるので、手間をかけずに常に高度なセキュリティーを維持します。

パスワードで出力を保護する セキュリティー印刷

プリンタードライバー画面で文書にパスワードを設定すると、本機の操作パネルで同じパスワードを入力するまで文書が本機のSSDでストックされます。文書に設定したパスワードが照合されるまで出力されずに保護されるので、重要な文書を出力したい時や、限られたユーザーのみに出力の受け取りを許可したいときなどに有効です。

不正利用による情報流出を回避する さまざまなユーザー認証

オフィス規模や導入済みのシステムなどに合わせて最適な認証システムを選ぶことができます。また、セキュリティーを損なうことなく操作性を高めるシングル・サインオンにも対応しています。

■本体認証

本体のみで認証を行うことができます。コピー、プリント、スキャン、ファクス*の機能ごとに、詳細な利用制限の設定も可能です。

※オプションのFAXキットFK-514が必要です。

■非接触ICカード認証

FeliCaなどの非接触ICカード*¹によるユーザー認証*²ができます。社員認証と認証システムを一本化できるSSFC(Shared Security Formats Cooperation)仕様にも対応。また、非接触ICカード以外でも、NFCに対応したAndroid端末*³での認証が行えます。



*1 非接触ICカードは「FeliCa(IDm)」「SSFC」「FCF」「FCF(キャンパス)」「MIFARE(UID)」に対応。

*2 オプションのICカード認証装置AU-201Sが必要です。

*3 HCE(Host Card Emulation)に対応したAndroid 4.4以降のAndroid端末、およびKonica Minolta Mobile Printが必要。

■バイOMETRICS認証

指の静脈を利用する精度の高い認証ができます。手軽さに加え、ハイレベルなセキュリティーシステムの構築が可能です。

※オプションの生体認証装置AU-102とワーキングテーブルWT-506が必要です。

クラウドや各デバイスを安全に繋ぐ ウイルススキャン機能

クラウドやPC、タブレット、USBメモリーなどと複合機を安全に接続するためにBitdefender社のスキャンエンジンをベースにした強固なウイルススキャン機能を搭載しています。スキャンをファイル単位で行うことで、ホワイトリストだけではなく、より繊細にウイルスを検知します。ファイル入力時のチェック&通知により、オフィス中に潜在しているウイルスを発見。また、複合機からのファイル出力時のチェックで、ウイルスファイルの拡散を防止。さらに定期的に複合機内のファイルをチェックし、リスクのあるファイルを発見し、複合機に潜在しているリスクを検知します。プリント、スキャン、ファクス機能でのリアルタイムウイルススキャンジョブ、Box、SMBフォルダーなどのSSDでは、手動または予約によるウイルススキャンが可能です。

※オプションのi-Option LK-116が必要です。

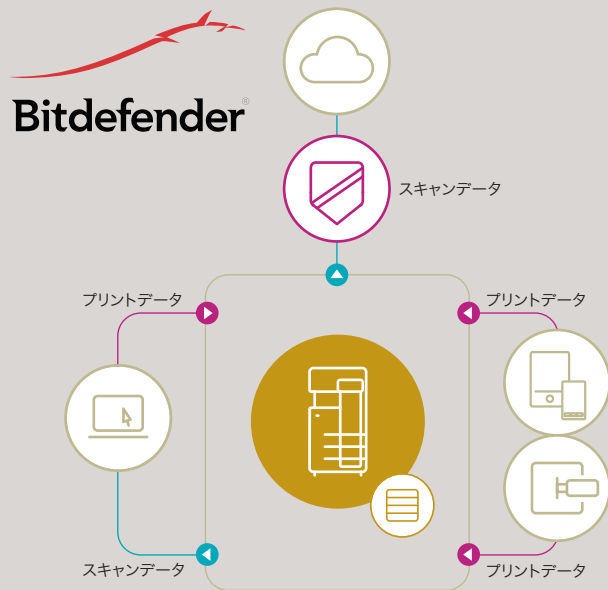

放置プリントによる情報流出を回避する サーバーレスユビキタスプリント

あらかじめ送信したプリントジョブをオフィスネットワーク内の任意の複合機から、認証後に出力させるユビキタスプリントをサーバーレスで実現。本機がユビキタスプリントの親機として、プリントサーバーに変わる働きをするため、低コストで手軽にサーバーレスユビキタスプリントのシステムを構築できます。

※最大100台までのユビキタスプリントシステムが構築できます。

※各複合機にオプションのi-Option LK-114が必要です。

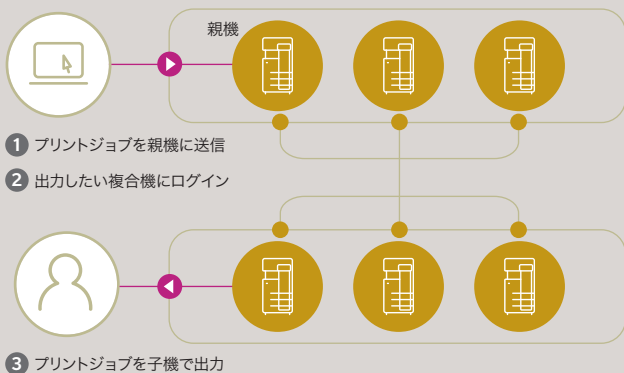

コピーからの情報流出を防止する 地紋セキュリティ機能

コピープロテクト機能に加え、セキュリティレベルの高いコピーガード機能/パスワードコピー機能を装備。特殊な地紋セキュリティパターンを原稿上に付加して出力することで、不正な2次コピーや重要文書の第三者への漏洩を防止します。

※オプションのセキュリティキットSC-509が必要です。

コニカミノルタの地紋セキュリティ機能を搭載した機種のみで有効です。条件により機能が有効に働かない場合があります。

文書からの情報流出を回避する 暗号化PDF

■パスワードによる暗号化

PDF形式での文書配信時に、パスワードによる暗号化が可能です。

■デジタルIDによる暗号化

許可された受信者のみが持つ秘密鍵で復号化。これまでの公開鍵方式より強固なセキュリティレベルを確保できます。

※暗号化にデジタルIDを利用する場合は、事前にデジタルIDが登録された

E-Mail宛先(S/MIME送信)を複合機の短縮宛先に登録する必要があります。

※オプションのi-Option LK-102 v3が必要です。

■電子署名の追加

電子署名により文書の作成者(複合機)を証明し、その文書が改変されていない正当性も保証。第三者機関による証明書も利用できます。

※電子署名を行う場合は、「パスワード」または「デジタルID」にてファイルの暗号化を行う必要があります。

※オプションのi-Option LK-102 v3が必要です。

認められた高度なセキュリティ ISO/IEC15408 認証

コニカミノルタの複合機は、セキュリティ機能の信頼性を客観的に証明するための国際標準規格、CC認証(Common Criteria、ISO/IEC15408)を取得しています。bizhub C360iシリーズでは、「HCD-PP v1.0 (Protection Profile for Hardcopy Devices)」に適合したCC認証を取得する予定です。

※本製品(または本システム)において取得している情報セキュリティに係る認証は、所定の評価基準及び評価方法に基づく評価の結果、認証要件に適合していることを示すものであり、本製品(または本システム)に脆弱性が全くないことを保証するものではありません。

その他の主なセキュリティ機能

■E-mailの送信時のセキュリティを設定できる

「SMTP認証/POP before SMTP認証」

■ネットワーク間の通信データを暗号化できる「SSL/TLSプロトコル」

■SSDへの不正アクセスを防止する「ストレージロックパスワード機能」

■機密情報を安全に管理する「TPM(Trusted Platform Module)機能」※オプション

<FASEC 1 適合のファクスセキュリティ>

■入力ミスによる誤送信を抑制する「宛先2度入力」

■ボタンの押し間違いによる誤送信を抑制する「相手先番号確認表示」

■発着呼衝突による誤送信を防ぐ「ダイヤルトーン検出機能」

■ファクス受信紙の放置を防ぐ「メモリー受信&PC転送」

■確実な送信を確認できる「通信結果レポートと操作パネルでの結果確認」

<コニカミノルタ独自のファクスセキュリティ>

■確実なチェックで誤送信を防止する「送信承認パスワード機能」

■誤接続による誤送信を抑制する「相手先確認(CSI照合)送信」

■音声案内で誤送信を防ぐ「送信時の音声読み上げ機能」※オプション

■セキュリティ管理に役立つ「特定トレイからの給紙機能」

i-SERIES SUSTAINABILITY

新しいを いつまでも

コニカミノルタが、bizhubの稼働状況やトナー残量を遠隔管理し、ファームウェアの自動更新やリモート監視などのさまざまなサポートやクラウドサービスを提供します。



「CS Remote Care」をさらに拡張した リモートサービスを展開

ファームウェアの自動更新やパネル画面をお客様と共有できる遠隔サポートなど、お客様が本来の業務に集中できるように、IoTを活用した新しいサービスを展開していきます。



※トラブルの内容により、一部通報されない場合があります。

操作パネルにWebサイトを表示する Webブラウザ機能

Webブラウザ機能に対応。操作パネルにWebサイト表示し、プリントアウトもできます。Webサイト上のPDFファイルも、ページを指定して必要な部分だけプリント可能。サイトから訪問先の地図を手軽にプリントするなど、便利に使えます。



ユーザーの作業をアニメで解説する アニメーションガイダンス

紙詰まり時の処理方法や消耗品の補給などの手順を、アニメーションで案内します。操作パネル上に表示されるガイダンスの通りに操作していただければスムーズに作業できます。

クラウドで業務効率化を実現する bizhub essentials

INFO-Palette Cloudのbizhub essentials[®]は、複合機とクラウドストレージを連携させ、新たな活用シーンを提供するサービスです。複合機からクラウドに直接スキャンやファクス転送ができ、外出先からリモートで社内の複合機にプリント指示も可能。場所や端末を選ばない新たなワークスタイルを実現します。

※別途契約が必要です。

INFO-Palette Cloud

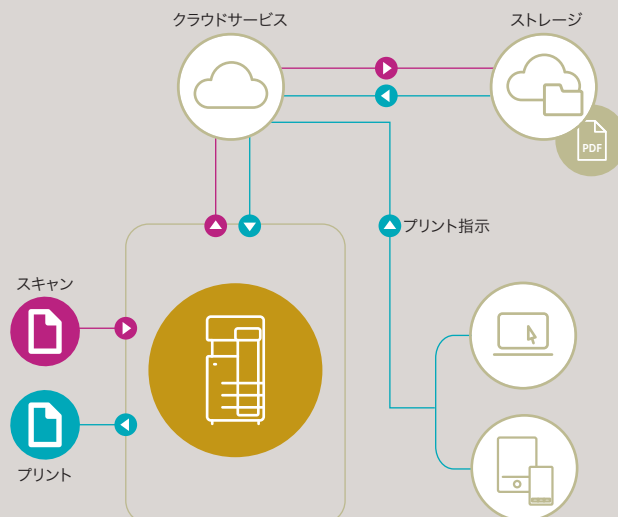

クラウドサービスとの連携を強化 bizhub Connector

本機の操作パネルから各種クラウドサービス※1や企業内サーバー SharePoint 2007/2010/2013/2016に接続し、スキャンデータのアップロードや、ダイレクトプリントなどの連携ができます。また、本機にログインした後、クラウドサービスなどへの認証情報を一度だけ入力・保存することで、その後はサイレントモードでの自動ログインも可能です。

bizhub Connector※2 3つのアプリケーションをご用意

bizhub Connector S-1 for Microsoft SharePoint

bizhub Connector G-1 for Google Apps

bizhub Connector E-1 Works with Evernote

※1 Google Drive, Gmail, Evernote
※2 別途設定料金が必要です。

処理速度が大幅にアップ 高性能クアッドコアCPU採用

より高性能なCPU「Cortex A72 CPU Quad Core」を採用。従来機の2コア、1.2GHzから、4コア、1.6GHzとなり、システム全体のパフォーマンスが向上しています。CPUのコア数が増えたことで、アプリケーションの並列処理を効率的に行い、複合機のコピー・プリントなどの基本機能の処理中でも、クラウドアプリをストレスなく操作することができます。

仕事のスピードを向上 ウォームアップタイムを短縮

主電源をONにしてからコピー可能状態になるまでのウォームアップタイムは、13秒以内を実現。さらに、コピーボタンを押してから最初の1枚が出力されるまでのファーストコピータイムは6.1秒以下、パネル復帰タイムは約1.2秒と大幅に短縮しています。

■従来機とbizhub C360iシリーズとのウォームアップタイム※比較

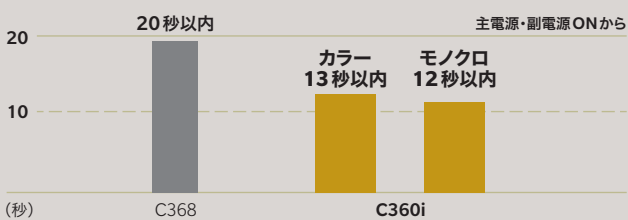

クラウドを活用したファイル共有 Box機能

「Box」はファイル共有によって、コンテンツのシェアとコラボレーションを可能にするクラウドストレージです。bizhubからスキャンデータやファクスの受信文書を「Box」に保存し、PCやモバイル端末から、いつでもどこからでもアクセスできます。企業向けクラウドサービスとして強固なセキュリティで、より安全・便利なデータ活用を実現します。

※30日間ご利用可能なお試し版(無料)をご用意。お試し期間経過後は「Box」の有償メニュー(Businessプラン/Enterpriseプラン)にお申込みいただくことで継続してご利用いただけます。

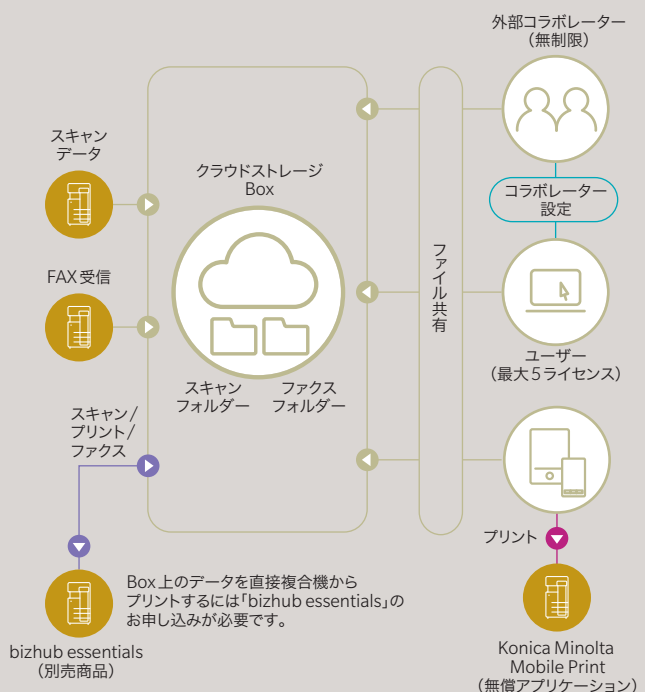

■従来機とbizhub C360iシリーズとのファーストコピータイム※比較

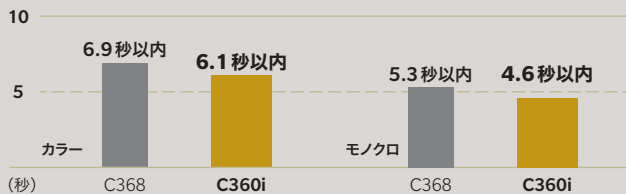

※A4ヨコ、等倍、第1給紙トレイ、原稿ガラス面からの読み取り

■従来機とbizhub C360iシリーズとのパネル復帰タイム比較

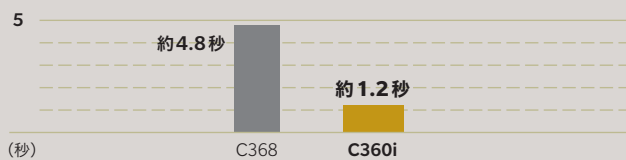

COPY / PRINT

カラー複合機として求められる先進の機能を搭載。
コピー&プリントともに優れたパフォーマンスを発揮します。

仕事の効率をアップする 豊富な給紙オプション

給紙容量は本体標準トレイとマルチ手差しで、1,305枚。オプションの給紙キャビネットを装着すると最大4,055枚の給紙が可能です。さらに、大容量給紙ユニットを装着することで最大7,555枚*の大量給紙を実現。給紙回数を減らすことでダウンタイムを削減します。

※オプションの給紙キャビネットPC-416と大容量給紙ユニットLU-302装着時

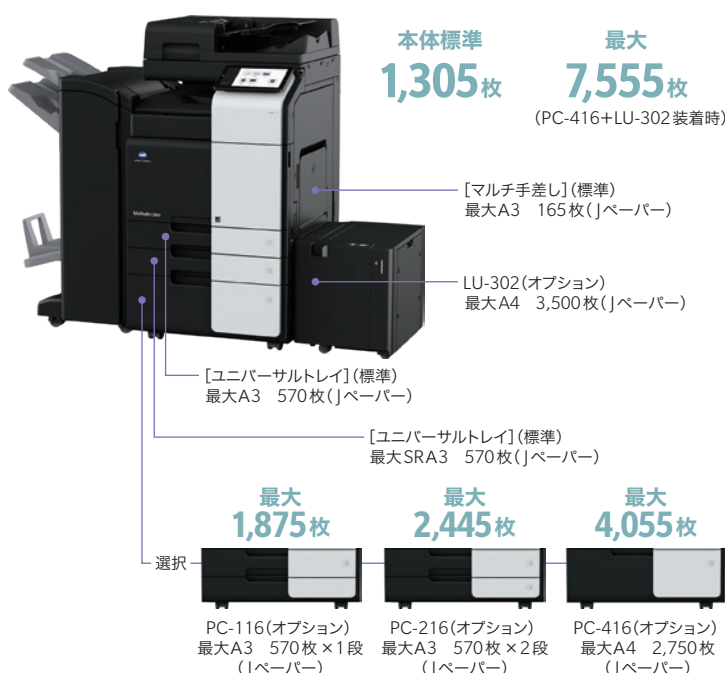

用紙交換時のストレスを軽減する 軽やかな給紙トレイ

軽く押し引きするだけでスムーズに開閉する快適な操作感の給紙トレイを実現。グリップは、上下どちらからでも握りやすいフリーグリップタイプを採用しました。給紙トレイ付近での紙詰まり時には、簡単に用紙が取り出せるので、ダウンタイムを低減します。



不定形用紙の使用ができる 給紙&手差しトレイ

従来は手差しトレイのみの対応でしたが、本体給紙トレイ1段目、2段目(標準)は、不定形サイズ of 用紙に対応することで、より多くの用紙のセットが可能になりました。

美しく可読性の高い出力を実現 1,200dpiの高解像度

小さな文字や細い線の再現性にすぐれた1,200dpiのプリント解像度を実現。より忠実な再現によりドキュメントの可読性を高め、美しく高品位なプリントアウトができます。

※印刷速度が低下します。

最大1,200mmのパナー印刷が可能 長尺プリント機能

オプションの長尺用紙セットガイドを使用し、最長1,200mmまでの長尺印刷が可能。POPやパナーを作成するのに最適です。

※オプションの長尺用紙セットガイドMK-730の装着を推奨。

多彩な出力スタイルに対応した 多機能フィニッシャー

小冊子製本や三つ折り、ステープル、パンチなどを自動処理する多機能フィニッシャーを目的に応じて4タイプから選べます。高速出力に加え、多彩な出力や仕上げの内製化が可能です。

フィニッシング機能一覧

機能	加工イメージ	FS-536 ^{※1,2}	FS-536SD ^{※1,2}	FS-533	JS-506
仕分け(シフトソート)機能	1部ずつ排紙位置をずらして排紙する	○	○	○	○
ステープル機能	コーナーステープル コーナーステープル(平行) ^{※3} コーナーステープル(平行) ^{※5} 2点ステープル(サイド)	薄紙/普通紙(52~90g/m ²):最大50枚 厚紙(91~120g/m ²):最大30枚 厚紙(121~209g/m ²):最大15枚	薄紙/普通紙(52~90g/m ²) A4, B5:最大50枚 ^{※4} A3, B4:最大30枚 ^{※4}	—	—
製本(小冊子)機能&折り機能	中とじ 中折り 三つ折り(3枚可能)	—	標準機能	—	—
パンチ機能	2穴 上2穴	パンチキット PK-520 300g/m ² まで対応可能	パンチキット PK-519 157g/m ² まで対応可能	—	—
カバーシート機能&インターシート機能	カバーシート インターシート	標準機能	標準機能	標準機能	標準機能

※1 フィニッシャー装着時での胴内排紙が可能です。排紙先は最大で3つまで設定ができます。 ※2 中継搬送ユニットRU-513が必要です。
 ※3 FS-536/FS-536SDの平行ステープルはA4タテ、B5タテおよびA5ヨコのみに対応しています。 ※4 FS-533のコーナーステープルは平行のみとなります。

カードの両面を1枚にコピー カードコピー機能

免許証、名刺など不定形の両面原稿をコピーする場合に、原稿の表と裏を用紙の同一面に並べてコピーできます。



トナー消費を節約する 原稿外消去機能

厚さのある書籍など原稿カバーを開いたままコピーするときに、原稿を自動的に検知し、原稿以外の部分の影を消去できます。余分なトナーの消費を節約します。

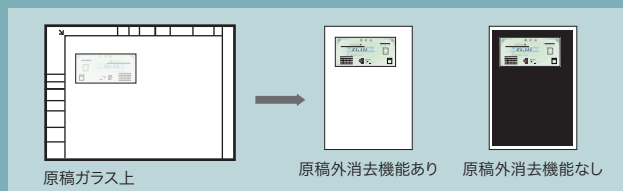

USBメモリーからダイレクト出力 USBポート標準搭載

本体操作パネル横にUSBポートを標準搭載。USBメモリーを差し込むと操作画面がポップアップし、少ないステップで、USBメモリー内のデータのダイレクトプリントや本機のボックスへの保存などができます。

※USBメモリーの種類により、正しく動作しない場合があります。

※対応ファイル形式: PDF、コンパクトPDF、JPEG、TIFF、XPS、コンパクトXPS、OOXML (docx、xlsx、pptx)

※印刷結果がPCの画面で見えるものと異なる場合があります。



ドライバーなしで手軽に印刷できる E-mail 受信プリント

出力したいファイルをE-mailに添付して本機宛に送信するだけで、手軽にプリントできます。

※対応ファイル形式: PDF、コンパクトPDF、JPEG、TIFF、XPS、コンパクトXPS、OOXML (docx、xlsx、pptx)

※オプションのLK-110v2が必要です。

2つのネットワーク環境でプリント&スキャン VLAN (Virtual LAN) に対応

論理的に複数のネットワークに分割するVLAN機能に対応。外部接続ネットワークと内部専用ネットワークや、社内専用とゲスト専用、複数の企業が入居するオフィスなどで、ネットワーク毎にデータを分離。安全に複合機が利用できます。

※詳細につきましては、販売担当者にお問い合わせください。

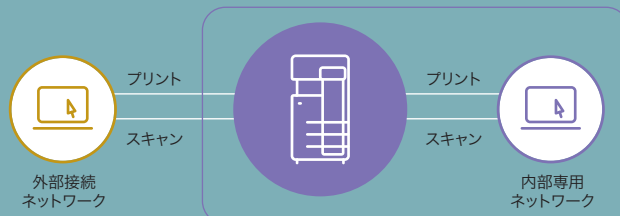

その他のコピー機能

- 原稿に応じた「画質モード」(文字、文字/写真、写真、薄文字原稿、地図、コピー原稿)
 - 用途に合わせた「出力モード」(両面印刷、ページ集約、リピート、グループ、ソート、シフト、小冊子、とじしろ)
 - 多彩な「原稿読み込み」(連続読み込み、混載原稿、とじしろ、原稿セット方向、薄紙、Z折れ原稿、汚れ軽減モード、プログラムジョブ、白紙原稿除去)
 - 目的別に設定できる「コピーモード」(ブック原稿、ページ連写、インデックス原稿、カタログ原稿)
 - 選べる「レイアウト調整」(拡大/縮小、拡大連写、画像の収め方、鏡像、画像シフト、自動画像回転)
 - 便利な「ページ挿入」(カバーシート、OHP合紙、インターシート、章分け、差込みページ)
 - 活用が広がる「画像追加」(日付/時刻、ページ番号、スタンプ、ウォーターマーク、ヘッダー/フッター、オーバーレイ、登録オーバーレイ)
 - 必要な部分のみコピーできる(枠消し、原稿外消去)
 - 数々の「コピーセキュリティ」(コピープロテクト、繰り返しスタンプ、コピーガード※、パスワードコピー※)
- ※ オプションのセキュリティキット SC-509 が必要です。

その他のプリント機能

- オフィス機器との連携がスムーズな「BMLinkS」に対応
 - プリンタードライバーを自分用にカスタマイズできる「Myタブ機能」
 - タブ紙(インデックス紙)への印刷
 - 本票と控えを一度にプリントする「カーボンコピーモード」
 - A3サイズより一回り大きな「SRA3サイズへの印字」が可能
 - 絵柄の周囲に白い隙間が出ないように出力する「自動トラッピング機能」
 - プロ仕様のグラフィックユースに対応する「Fieryイメージコントローラー」
- ※オプション

※一部の機能は、クラシックスタイルでのみ対応。

SCAN / FAX

スピード、品質、配信や保存まで。
高性能、高機能を実現したスキャン&ファクス機能です。

高い生産性を実現した優れたスキャン性能

1分間に200面/分(両面原稿100枚分)の高速スキャンを実現した自動両面同時読取り原稿送り装置(ADF)。一度に130枚*までの原稿をセットでき、スキャンの時間も手間も大幅に短縮します。また、スキャン時の原稿の傾きを補正するスキュー補正精度を大幅に向上させ、傾きを抑えた高精度なスキャンを実現しています。

※オプションの自動原稿送り装置DF-714装着時。

※Jペーパー



不定形用紙を自動測定用紙サイズ測定機能

原稿台ガラス面にセットした不定形用紙のサイズを自動で測定します。測定した用紙サイズは本体メモリーへの登録も可能。伝票などの不定形用紙を扱うオフィスで活用できます。

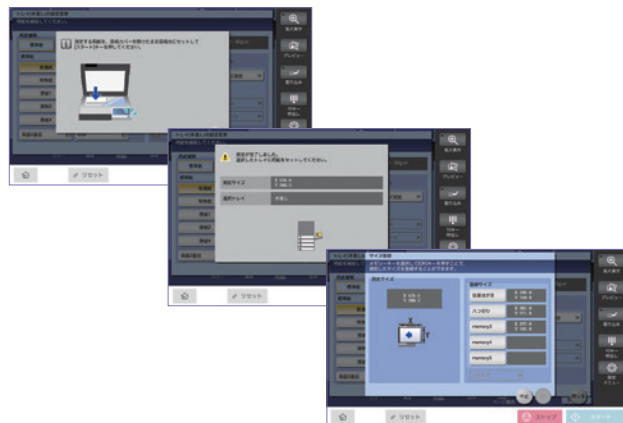
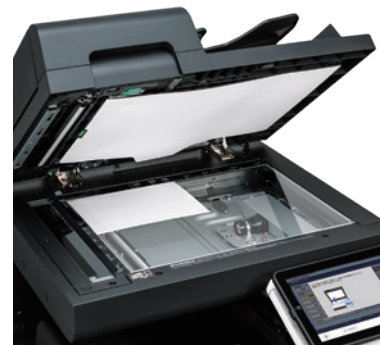

□重送検知センサー

原稿に超音波を当て、原稿と原稿の間にある空気層を判別し重なりを検知。重送検知時には読み込みが完了した原稿のプレビューも表示されるので、スキャン操作を最初からやり直すことなくジョブを再開できます。

※オプションの自動原稿送り装置DF-714装着時。

大きなスキャンデータを手軽に送信する「Scan to URL 機能」

スキャンデータを本機内に保存し、保存先のURLをメールでユーザーに送付するScan to URL 機能を搭載。E-mailで添付できないような大きなスキャンデータを手軽にメール送信できます。

ペーパーレス化を促進する受信データのボックス保存

受信したファクスデータをTSI(発信元情報)によって自動振り分けし、本体ボックスに自動保存。クライアントPCやメール宛先への自動転送機能を設定することで、受信文書の仕分けや配布の手間と時間を節約します。さらに、本体のSMB共有フォルダーにも転送が可能。転送ファクス、TSI受信振り分けなどの機能に対応しています。受信ファクスの保存先が増えることで、ペーパーレス化を促進します。

TSI 受信振り分け

A社
ファクス

B社
ファクス



TSIで振り分けたファクスをA社専用のボックスに保存



B社担当者のメールアドレスへ転送

転送ファクス

ファクス



1回線目はボックスにファクスを転送



2回線目以降は出力

複合機のSMB共有フォルダー



ドキュメント活用の幅を広げる 紙文書の電子化

紙文書をスキャンして、PDF形式やOOXML形式のファイルに変換できます。業務や目的に合わせてファイル形式を選べるので、文書の二次利用の幅が広がります。

Scan to PDF / Scan to OOXML イメージ図(LK-110 v2 装着時)

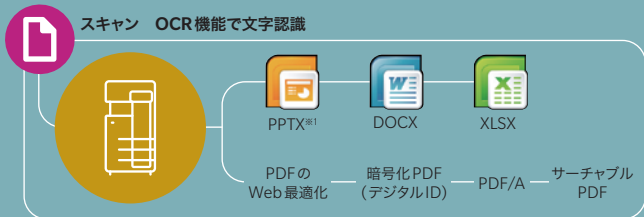

- OCR 処理を行うことでテキスト検索が可能。
- Microsoft Officeなどで画像、テキストの再利用が可能。

ファイル変換形式と必要オプション(i-Option)

	LK-102 v3	LK-105 v4	LK-110 v2
PDF/A(長期保存用)	○		○
PDFのWeb最適化(リニアリストPDF)	○		○
暗号化PDF(デジタルID)	○		○
サーチャブルPDF(OCR文字認識)		○	○
OOXMLファイル (拡張子:.docx/.xlsx/.pptx)変換			○※1
OOXMLファイル (拡張子:.docx/.xlsx/.pptx)変換+OCR		○※2	○

※1 pptx変換は本体標準機能ですが、OCR機能を利用する場合にはLK-105 v4 またはLK-110 v2が必要です。

※2 pptxのみ対応

スキャンジョブを効率化する 用途に応じた保存・送信先設定

スキャンした原稿は、用途に応じてさまざまな文書フォーマットに変換し、本体ボックスやUSBメモリーへの保存ができます。また、E-mail、SMB、FTP、WebDAVなどを介して、PCやサーバーへ送信・保存することも可能です。

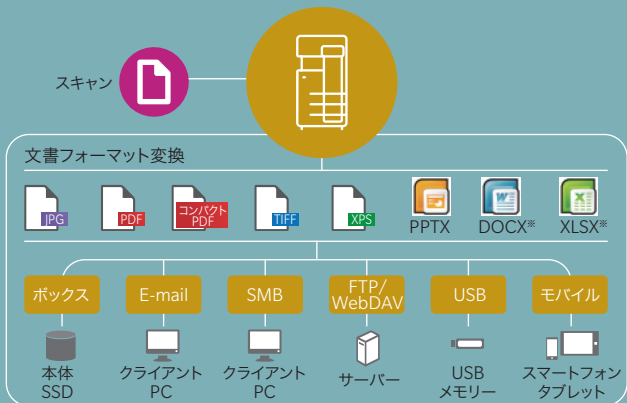

※オプションのi-Option LK-110 v2が必要です。

その他の主なスキャン&ファクス機能

- 約2秒の高速電送を実現する「スーパー G3 規格」
- PCからペーパーレス送信する「ダイレクトファクス」
- 受信データを「サーチャブルPDF化」
※オプションのi-Option LK-110 v2が必要です。
- 複数のファクスを集約できる「最大4回線のFAX機能」
- 互換性の広いインターネットファクス「W-NET FAXに対応」
- 通信コストを軽減する「IPアドレスファクス」
- 最大2,000件(グループ100件)の「宛先登録」
- 白紙原稿をスキャンから除外する「白紙除去機能」
- 長い原稿をADFで読み取る「長尺スキャン」

タスクオートメーションツール

※別売商品

電子化業務を大幅に効率化する Dispatcher Phoenix

ファイル収集から処理・配信まで、ドキュメントの電子化プロセスを自動化するソフトウェアです。OCRやファイル名のリネーム処理、バーコード読み取りなど、あらかじめ設定した条件によって処理を分岐させ、ドキュメントごとに配信先へ自動的に格納します。煩雑な作業もボタン一つの簡単な操作で実行が可能。作業開始時間を設定できるため時間にとらわれず電子化作業を効率的に行えます。クラウドサービスとの連携も含めた幅広い拡張性と汎用性により、お客様のビジネスやオフィス環境に合わせたワークフローを柔軟に構築できます。

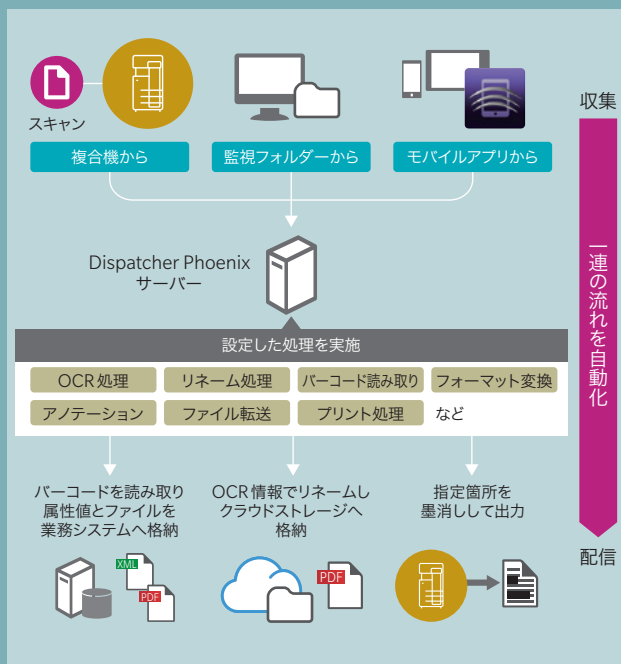

文書仕分けを効率化する 仕分け名人

ファイルのリネーム処理やストレージ上の指定フォルダーへの自動保存など、スキャンやファクスの仕分け作業を効率化します。社内ネットワーク環境で利用できる自社運用型で、ボックスやフォルダーの監視ができます。

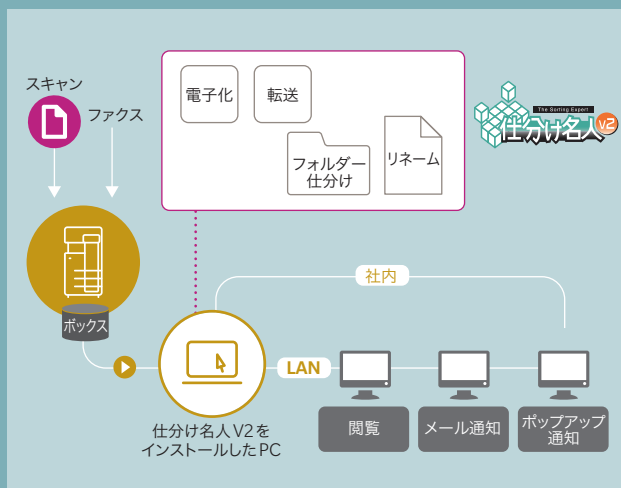

※一部の機能は、クラシックスタイルでのみ対応。

MOBILE

モバイル端末との高度な連携により、新しいワークスタイルを実現します。

モバイル端末との連携を強化 モバイル通信機能を搭載

■NFC搭載 Android デバイスとの連携

NFC(Near Field Communication)搭載端末に対応したモバイルタッチエリアを設置。AndroidデバイスにKonica Minolta Mobile Printをインストールすることで、Androidデバイスをbizhubに登録できます。モバイルタッチエリアにAndroidデバイスをかざすだけで、選択したファイルをプリントできます。また、bizhubにセットした原稿をスキャンし、Androidデバイスやクラウドストレージなどへの保存も可能。ユーザー認証を設定している場合には、Androidデバイスをかざすだけでログインできます。

※AndroidデバイスはOS4.4以上を搭載している必要があります。

※無線LAN環境が必要です。



■iOSデバイスとのBluetooth LE連携

Bluetooth LE (Low Energy) を利用し、ユーザーの近くにあるbizhubをKonica Minolta Mobile Printで検索して登録できます。iOSのアクションボタンにも対応しているため、各種アプリからのプリントやスキャンデータの共有などがスムーズに行えます。さらに、ユーザー認証を設定している場合にはBluetooth LEを利用してログインできます。

※オプションのデバイス接続I/FキットEK-609が必要です。

※無線LAN環境が必要です。



無線環境をより手軽にする 無線LAN・親機モードを搭載

bizhub本体だけでローカルな無線LAN環境を構築する親機モード※に対応。社内LANと切り離れた無線LAN環境の構築が可能です。社内LANを経由しないため、外部から持ち込んだモバイル端末でも、よりセキュアな連携ができます。

※オプションのアップグレードキットUK-221が必要です。



さまざまな端末から柔軟に印刷できる 各種プリントサービスへの対応



■Konica Minolta Mobile Print

コニカミノルタが提供するモバイル用アプリです。シンプルで直感的なユーザーインターフェースで、モバイル端末とbizhubとの連携により、スキャンデータの取り込みやクラウドストレージへの保存・共有、ドキュメント、写真の印刷などがスピーディーにセキュアに行えます。認証印刷およびセキュリティ印刷に対応しているため、機密文書のプリントも安心です。



■AirPrint

iOS4.2およびMac OS X 10.7から対応しているAppleの標準印刷システムです。デバイスへのアプリインストールなしで、無線LAN上にある対応プリンターが利用できます。



■Mopria Print Service

Mopria Allianceが提供する無線印刷技術です。Android4.4以降搭載のデバイスからプリント出力することができます。



■Google Cloud Print

Google Cloud Print対応アプリからであれば、OSや端末に関係なく、インターネット経由でさまざまな場所から印刷ができます。

※Google Cloud Print SetupのセットアップとGoogleアカウントの登録が必要です。



■Konica Minolta Print Service

Android4.4以降搭載のデバイスから、bizhubへ無線LAN経由でダイレクトプリントができます。

ECO FRIENDLY

筐体の素材から消費電力まで
あらゆる面で環境に配慮しています。

環境保全を推進する 再生素材の採用

コニカミノルタ独自のケミカルプロセス技術をさらに進化させ、PCR比率*を約70%まで高めた再生PC/PETを外装材に、約95%まで高めた再生ABS樹脂を内装材に新規採用しています。これにより、再生素材の使用は本体総樹脂量の重量比で約35%、表面積比では約88%まで高まりました。再生素材の積極的な採用で資源の有効活用に貢献し企業の環境保全を推進します。

※PCR (post-consumer recycling) 比率: 再生素材中で使用される市中回収材料の割合

環境負荷を低減する スリープ中の消費電力0.5W

スリープ中はCPUの電源をオフにするなど、節電のロジックを改良し、スリープ中の消費電力を0.5Wに低減。環境負荷の低減に貢献するとともに、TCO削減にも効果を発揮します。

環境性能に厳しい独自基準 グリーンプロダクツ

コニカミノルタの環境負荷低減への取り組みとして、製品の環境性能を評価する独自の「グリーンプロダクツ認定制度」を設置。本機を「グリーンプロダクツプラス」に認定しました。持続可能な社会の実現に向けて、自社製品に独自の厳しい基準を設けることで、環境配慮のための技術革新に努めています。

※グリーンプロダクツ認定制度については下記のWebサイトをご参照ください。

<http://www.konicaminolta.jp/about/csr/environment/progress/green-products/index.html>

環境に配慮した エアークッションの採用

搬送時に使用する梱包材の発泡スチロールを大幅に削減。新方式として製品を保護する緩衝材の一部を発泡スチロールからエアークッションに変更し、廃棄物の体積が半減しました。

CO₂ 排出量を低減 TEC値の基準を大幅にクリア

国際エネルギースタープログラム Ver2.0が定めるTEC値を大幅にクリアした省電力設計です。従来機と比較してもTEC値を約18%～26%と大きく低減しました。TEC値を低減することで、CO₂ 排出量も大幅に減少させています。

従来機とbizhub C360 iシリーズとのTEC値比較

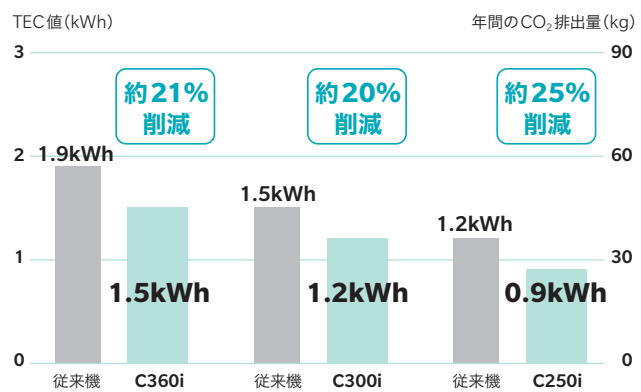

※国際エネルギースタープログラム Ver2.0申請のTEC値

※年間のCO₂排出量

(TEC値×1年(52週))×排出係数 環境省の平成24年11月報道発表資料より)

幅広い視野での環境対応 さまざまな環境基準に適合

地球温暖化などの環境問題への対応として、エネルギー効率の高いオフィス用機器の開発・導入を目的とした「国際エネルギースタープログラム」をはじめ、世界各国の環境基準に適合。幅広い視野で環境負荷の低減に貢献しています。



エコマーク商品
省エネ・3R設計
エコマーク認定番号
18 155 052



電気電子機器の
特定有害物質使用規制



認定番号
bizhub C360i: AD-19-1095
bizhub C300i: AD-19-1096
bizhub C250i: AD-19-1097



bizhub C360i/C300i/C250iの主な仕様

基本機能/コピー機能

製品名	bizhub C360i	bizhub C300i	bizhub C250i
形式	デスクトップ		
カラー対応	フルカラー		
読み取り解像度	600dpi×600dpi		
書き込み解像度	1,800dpi相当×600dpi		
階調数	256階調		
メモリー容量	8GB(8,192MB)		
SSD容量	256GB		
複写原稿	シート、ブック、立体物(垂さ最大2kg)		
最大原稿サイズ	A3		
複写サイズ	用紙サイズ	本体: SRA3 ^{※1} (320×450 mm)、A3~A5、不定形用紙(第1トレイ:幅:90~297 mm、郵便はがき、封筒 ^{※2} 長さ:148~431.8 mm、第2トレイ:幅:139.7~320 mm、長さ:182~457.2 mm) 手差し: SRA3(320×450 mm)、A3~A5、B6タテ、A6タテ、郵便はがき、封筒 ^{※2} 、インデックス紙、長尺紙 ^{※3} (幅:210~297 mm、長さ:457~1,200 mm)	
ウォームアップタイム(23℃、定格電圧時)	面像欠け幅	先端:4.2mm以内、後端:3mm以内、手前/奥側3mm以内	
	主要部ONから	カラー:13秒以内、モノクロ12秒以内	カラー:13秒以内、モノクロ11秒以内
ファーストコピータイム ^{※4}	副紙部ONから	カラー:13秒以内、モノクロ12秒以内	カラー:13秒以内、モノクロ11秒以内
	カラー	6.1秒以下	6.7秒以下
連続複写速度	モノクロ	4.6秒/分	5.0秒/分
	A4ヨコ/B5ヨコ	36枚/分	30枚/分
複写倍率	B4	20枚/分	17枚/分
	A3	18枚/分	15枚/分
	固定	等倍 1:1±0.5%以下 拡大 1:1.154/1.224/1.414/2.000 縮小 1:0.866/0.816/0.707/0.500	
給紙方式/給紙量(1ペーパー)	固定任意	3種類設定可能	
	ズーム	25%~400%(0.1%単位で設定可能)	
	縦横独立変倍	25%~400%(0.1%単位で設定可能)	
対応用紙坪量 ^{※5}	標準	本体トレイ2段(ユニバーサルトレイ570枚×2段)+マルチ手差し:165枚	
	オプション	PC-116(570枚×1段)、PC-216(570枚×2段)、PC-416(2,750枚×1段)、LU-302(3,500枚×1段)	
	最大給紙容量	7,555枚(標準+PC-416(2,750枚×1段)+LU-302(3,500枚×1段))	
対応用紙坪量 ^{※5}	本体:52~256g/m ²	マルチ手差し:60~300g/m ²	
排紙容量	250枚		
連続複写枚数	1~9,999枚		
両面コピー	ノンスタック方式	用紙サイズ:SRA3(320×450 mm)、A3~A5、B6タテ、A6タテ、郵便はがき 対応用紙坪量:52~256g/m ² ^{※6}	
電源	AC100V 15A(50/60Hz)		
最大消費電力	1.5kW以下		
エネルギー消費効率 ^{※7}	80kWh/年区分:複合機a	63kWh/年区分:複合機a	49kWh/年区分:複合機a
大きさ(幅×奥×高)	615×688×779 mm(原稿ガラス面まで)		
機械寸法寸法(幅×奥)	937×688 mm(手差しの補助トレイを開いた状態)		
質量	約84kg(本体のみ、消耗品含まず)		

※1 第2トレイのみ ※2 封筒の種類、保管、印刷環境によりシワや印刷不良が発生する場合があります。
 ※3 コンピュータからのプリントのみ対応しています。 ※4 A4ヨコ、等倍、第1給紙トレイ、原稿ガラス面からの読み取り
 ※5 210g/m²以上の用紙に関しては十分な面積が得られない場合があります。また用紙種類により正しく印刷されない場合があります。
 ※6 52~59g/m²、210g/m²以上の用紙に関しては十分な面積が得られない場合があります。
 ※7 省エネ法(平成25年3月1日付)で定められた複写機・複合機別の測定方法による数値

プリンター機能(標準装備)

形式	内蔵型
連続プリント速度	本体仕様準ずる ※1,200dpi×1,200dpi出力時は連続プリント速度が低下します。
解像度	1,800dpi相当×600dpi(スレージング時)または1,200dpi×1,200dpi(1,200dpiモード時)
メモリー容量	8GB(8,192MB)
ページ記述言語	PCL6、PostScript3 互換、XPS、BMLinks
内蔵フォント	PCL 日本語4書体(HGゴシックB、HGPゴシックB、HG明朝L、HGP明朝L)、欧文80書体 PS 日本語2書体(HGゴシックB、HG明朝L)、欧文137書体
対応プロトコル	TCP/IP、SMB(NetBEUI)、LPD、IPP1.1、SNMP
対応OS ^{※1}	PCL Windows 7 ^{※2} /8.1 ^{※2} /10 ^{※2} Windows Server 2012/2012 R2/2016/2019 PS Windows 7 ^{※2} /8.1 ^{※2} /10 ^{※2} Windows Server 2012/2012 R2/2016/2019 Mac OS X(10.10/10.11)、macOS Sierra(10.12)、macOS Mojave(10.14) XPS Windows 7 ^{※2} /8.1 ^{※2} /10 ^{※2} Windows Server 2012/2012 R2/2016/2019
インターフェース	Ethernet 10Base-T/100Base-TX/1000Base-T、USB2.0(High-Speed)/1.1、IEEE 802.11a/b/g/n/ac ^{※3}

※1 最新の対応OSについては弊社ホームページをご覧ください。 ※2 32ビット(x86)/64ビット(x64)環境に対応。 ※3 オプション

本体標準価格(標準搬入設置料)(税別)

bizhub C360i	1,600,000円(50,000円)
bizhub C300i	1,390,000円(50,000円)
bizhub C250i	1,250,000円(50,000円)

※上記搬入設置料はコニカミノルタジャパン株式会社が設置した場合の実例です。
 ※特殊作業(クレーン車使用等)の場合は、別途料金が必要となります。

インターネットファクス機能(標準装備)

通信プロトコル	送信:SMTP、受信:POP3、TCP/IP Simpleモード、Fullモードに対応
送信原稿サイズ	A3、B4、A4
解像度	モノクロ時:200×100dpi、200×200dpi、400×400dpi、600×600dpi カラー時:200×200dpi、400×400dpi、600×600dpi
データフォーマット	モノクロ時:TIF-F カラー時:TIF(F RFC3949のProfile-Cに準拠)
優先登録	メールアドレスをワンタッチダイヤルに登録(最大2000件)
同報(順次同報)	最大605優先(インターネットファクスのみの場合:最大505優先)
データ圧縮方式	モノクロ時:MMR/MR/MH カラー時:JPEG

スキャナー機能(標準装備)

形式	フルカラースキャナー
読み取りサイズ	本体仕様準ずる
読み取り解像度	200×200dpi、300×300dpi、400×400dpi、600×600dpi
原稿読み取り速度	片面(カラー/モノクロ):80ページ/分(300dpi時) ^{※1} 、100ページ/分(200dpi時) ^{※2} (A4ヨコ) 両面同時読み取り(カラー/モノクロ) ^{※2} :160ページ/分(300dpi時)、200ページ/分(200dpi時)
インターフェース	Ethernet 10Base-T/100Base-TX/1000Base-T、IEEE 802.11a/b/g/n/ac ^{※3}
対応プロトコル	TCP/IP(FTP、SMB、SMTP、WebDAV)(IPv4/IPv6)
出力フォーマット	TIFF、JPEG、PDF、コンパクトPDF、OOXML(ppsx、xlsx ^{※4} 、docx ^{※4})、XPS、コンパクトXPS、サーチャブルPDF ^{※5} 、PDF/A ^{※6} 、リニアライズPDF ^{※7}
対応OS ^{※4}	Windows 7 ^{※5} /8.1 ^{※5} /10 ^{※5}

※1 自動原稿戻り装置使用時(DF-714、DF-632) ※2 自動両面同時読み取り装置使用時(DF-714) ※3 オプション
 ※4 TWAINドライバーの対応OS ※5 32ビット(x86)/64ビット(x64)環境に対応。

寸法図(単位:mm)

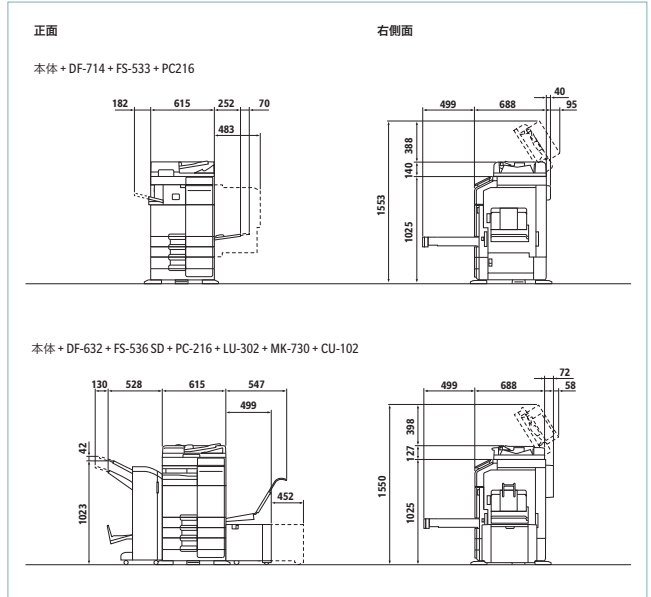

複写機・複合機・プリンターのサブ製品安全データシート(SDS、Safety Data Sheet)をインターネット上に掲載しております。
 お使いいただく前に内容をご確認ください。
<http://konicaminolta.jp/pr/msds/>

ご注意 ※国内外で流通する紙幣、貨幣、政府発行の証券類、未使用の郵便切手、郵便はがき、政府発行の印紙類などをコピーすることは法律で禁止されています。
 ※著作権の目的となっている書籍・音楽・映画・地図・映画・図画・写真などの著作物は、個人的に、または家庭内その他、これに準ずる限られた範囲内で使用するためにコピーする以外は禁じられています。

安全にお使いいただくために ●ご使用前に取扱説明書をよくお読みの上、正しくお使いください。●表示された正しい電源・電圧でお使いください。
 ●アース接続を確実に行ってください。故障や漏電の場合、感電するおそれがあります。●水気、湿気、湯気、ほこり、油煙等の多い場所に設置しないでください。火災、感電、故障などの原因となることがあります。
 ●給紙キャビネットおよび専用ディスク装着時は必ず付属の固定脚を取付て設置してください。

※KONICA MINOLTA、シンボルマーク、Giving Shape to Ideas、bizhub、bizhub essentials、INFO-Palette、仕分け名人、i-Optionおよびbizhub SECUREロゴは、コニカミノルタ株式会社またはその関連会社の登録商標または商標です。※Windows、Windows Server、SharePointおよびMicrosoft Officeは、米国Microsoft Corporation、の米国およびその他の国における登録商標です。※PostScriptは、米国Adobe Systems Inc.の米国およびその他の国における登録商標または商標です。※Apple、Mac OS、AirPrint、AirPrintロゴおよび、Apple Inc.の米国およびその他の国における登録商標または商標です。※IOSの商標は、Cisco Systems, Inc.の米国およびその他の国における登録商標または商標です。※MopriaおよびMopriaロゴ、はMopria Alliance, Inc.の米国およびその他の国における登録商標または商標です。※Google、Google Apps、Google Drive、Google Cloud Print、AndroidおよびGmailは、Google Inc.の商標または登録商標です。※Evernoteは、米国Evernote Corporationの米国およびその他の国における登録商標または商標です。※Fieryは、Electronics For Imaging, Inc.の米国およびその他の国における登録商標または商標です。※Bluetoothは、米国Bluetooth SIG, INC.の米国およびその他の国における登録商標または登録商標です。※BMLinksは、一般社団法人ビジネス機械・情報システム産業協会登録商標です。※FASEACは、一般社団法人情報通信ネットワーク産業協会の登録商標です。※COLOR UNIVERSAL DESIGNロゴは、特定非営利活動法人カラーユニバーサルデザイン機構の登録商標です。※BOXは、Box, Inc.の米国およびその他の国における登録商標または商標です。※FeliCaは、ソニー株式会社の登録商標です。※SSFCは、大日本印刷株式会社の登録商標です。※FCFは、FeliCa共通利用一般社団法人FCF推進フォーラムの登録商標です。※MIFAREは、NXP B.V.の登録商標です。※Ethernetは、富士ゼロックス株式会社の登録商標です。※Cortexは、Arm Limitedの米国およびその他の国における登録商標または商標です。※その他のブランド名および製品名は各社の登録商標または商標です。※製品の仕様・価格等は都合により予告なしに変更する場合があります。※本誌掲載の操作パネルの画面はハズコム合成です。※本誌掲載の価格には消費税は含まれておりませんので、ご購入の際は別途申し受けます。※本体価格には、消耗品類、その他関連商品は含まれていません。※bizhub C360i/C300i/C250iをご購入の際は保守サービスの契約を締結していただきます。詳細については販売担当にお問い合わせください。※保守サービスのための必要な補修用消耗品の最低保有期間は複写機の製造中止後7年間です。※このカタログに記載されている商品は国内仕様のため海外では使用できません。※万一、SSDに不具合が発生した場合、蓄積されたデータが消失することがあります。データの消失による直接、間接の損害については責任を負いかねますので、あらかじめご了承ください。(長期保存の場合は、パソコンに取り置き、運用することをお勧めします)

コニカミノルタ情報機器事業の生産事業所およびその生産関係会社の全てにおいてISO14001を取得しています。また、国内販売会社の全拠点でも認証を取得しています。

国内総販売元

コニカミノルタ ジャパン株式会社
 〒105-0023 東京都港区芝浦 1-1-1

製造元

コニカミノルタ株式会社

お客様相談室 ☎ 0120-805039

受付時間は土、日、祝を除く9:00~12:00、13:00~17:00でお受けします。
 おことわり 確認のためお問い合わせ内容を録音させていただきます。ご了承ください。
 消耗品・修理・保守・サービスに関するお問い合わせは、ご購入いただいた当社販売店へご連絡ください。

製品についての詳しい情報は、インターネットでご覧いただけます。 <http://konicaminolta.jp>

お問い合わせは、当社へ。



このカタログには植物油インキを使用しています。



KONICA MINOLTA

bizhub C360i/C300i/C250i

本紙記載の価格、料金には消費税が含まれておりません。
ご購入の際は別途申し受けます。

オプションシステム & 価格表



★自動両面同時読取り
原稿送り装置[DF-714]
220,000円



★自動両面原稿送り装置
[DF-632]
180,000円



★オリジナルカバー[OC-511]
10,000円

アップグレードキット
[UK-115]
76,500円

ビデオインターフェースキット
[VI-516]
50,000円

イメージコントローラー
[IC-420]
648,000円

※Fiery機能を拡張します。
VI-516とUK-115が必要です。

FAXキット
[FK-514]
120,000円

FAX済みスタンプユニット[SP-501]
5,000円

※1個で1回線分の
ファクス機能を拡張します。
最大2回線分(2個)の
同時装着が可能です。

取付キット[MK-742]
40,000円

※3回線、4回線増設時に一つだけ
が必要です。

FAXキット[FK-515]
120,000円

※ファクスを3回線、4回線まで増設できます。
1個で1回線分のファクス機能を拡張します。

クリーンユニット[CU-102]
85,000円

フィニッシャー
[FS-536]
177,000円
50枚とじ対応
フィニッシャー

パンチキット
[PK-520]
50,000円

FS-536/FS-536SD用
パンチ機能拡張

※FS-536/FS-536SDの
どちらかを選択する
ことが可能です。

中継搬送
ユニット
[RU-513]
23,000円

生体認証装置[AU-102]
59,800円

※置き台として、WT-506が必要です。

ICカード認証装置
[AU-201S]
59,800円

※置き台として、WT-506または
取付キットMK-735が必要です。

キーパッド[KP-102]
12,800円

ワーキングテーブル[WT-506]
10,000円

ICカード認証専用取付キット[MK-735]
4,000円

セキュリティーキット[SC-509]
163,000円

※地紋セキュリティー機能拡張

長尺用紙セットガイド[MK-730]
25,000円

大容量給紙ユニット[LU-302]
210,000円

フィニッシャー[FS-533]
120,000円
インナータイプ

パンチキット[PK-519]
45,000円
FS-533用パンチ機能拡張

ジョブセパレーター[JS-506]
20,000円
機能別排紙振り分け

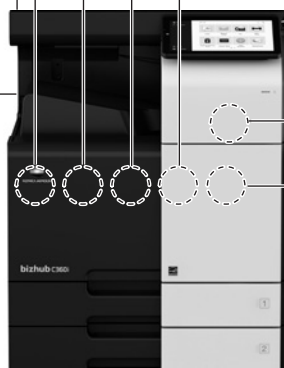

本体

C360i 1,600,000円
C300i 1,390,000円
C250i 1,250,000円

★原稿給紙オプションは必ずご選択ください。



・A4サイズ紙3,500枚対応

給紙キャビネット[PC-116]
100,000円



・570枚×1段
・ユニバーサルトレイ

給紙キャビネット[PC-216]
150,000円



・570枚×2段
・ユニバーサルトレイ

給紙キャビネット[PC-416]
250,000円



・A4サイズ紙2,750枚対応

専用デスク[DK-516]
50,000円



キャスターテーブル[DK-705]
20,000円



主なオプションの仕様

自動両面原稿送り装置 DF-632

原稿送り装置の種類	自動両面原稿送り装置
原稿の種類	薄紙 35~49g/m ² (片面) 普通紙 50~163g/m ² (片面、両面) 50~128g/m ² (混載原稿)
原稿サイズ	最大A3(ファクスモード時:最大1,000mm)
原稿積載枚数	130枚(64g/m ² 紙) 同系列、異系列混載原稿対応
原稿 コピー時(600dpi)	片面(カラー/モノクロ):55ページ/分
読み取り	両面(カラー/モノクロ):26ページ/分 ※A4ヨコ
速度 スキャン時(300dpi)	片面(カラー/モノクロ):80ページ/分
	両面(カラー/モノクロ):37ページ/分 ※A4ヨコ
電源	本体より供給
大きさ(幅×奥行×高さ)	611×504×127mm
質量	約9kg

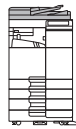

自動両面同時読み取り原稿送り装置 DF-714

原稿送り装置の種類	1パス両面原稿送り装置
原稿の種類	薄紙 35~49g/m ² (片面) 普通紙 50~163g/m ² (片面、両面)、 50~128g/m ² (混載原稿)
原稿サイズ	最大A3(ファクスモード時:最大1,000mm)
原稿積載枚数	130枚(64g/m ² 紙) 同系列、異系列混載原稿対応
原稿 コピー時(600dpi)	片面(カラー/モノクロ):55ページ/分
読み取り	両面(カラー/モノクロ):110ページ/分 ※A4ヨコ
速度 スキャン時(200dpi)	片面(カラー/モノクロ):100ページ/分
	両面(カラー/モノクロ):200ページ/分 ※A4ヨコ
電源	本体より供給
大きさ(幅×奥行×高さ)	612×504×136mm
質量	約12kg

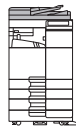

フィニッシャー FS-533

用紙サイズ	SRA3、A3、B4、A4、B5、A5、B6タテ、A6タテ、郵便はがき、封筒、インデックス紙、長尺紙
使用可能用紙	薄紙(52~59g/m ²)、普通紙(60~90g/m ²)、厚紙(91~300g/m ²)
トレイ容量 ^{※1}	ソート、グループ 仕分けソート/ 仕分けグループ ステープル A4、B5:500枚 A3、B4:250枚 厚紙:10枚
ステープルモード種類	奥1ヶ所(平行)、手前1ヶ所(平行)、センター2ヶ所
ステープル	薄紙、普通紙 枚数 (52~90g/m ²) A4、B5:最大50枚 A3、B4:最大30枚
装着可能オプション	PK-519
電源	本体より供給
最大消費電力	40W以下
大きさ(幅×奥行×高さ)	473×584×195mm
質量	約12kg

※1 A4、B5は記載の枚数/部数か、高さ(73mm以下)。
A3、B4は記載の枚数/部数か、高さ(36mm以下)。

パンチキット PK-519

適応フィニッシャー	FS-533
パンチ穴数	2穴
パンチ紙厚量	52~157g/m ²
パンチ紙サイズ	A3、B4、A4、B5
電源	フィニッシャーより供給
大きさ(幅×奥行×高さ)	110×484×203mm
質量	約3.2kg

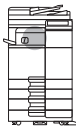

ジョブセパレーター JS-506

用紙種類	薄紙(52~59g/m ²)、普通紙(60~90g/m ²) 厚紙(91~300g/m ²)、郵便はがき、封筒、 インデックス紙、長尺紙(下段トレイに排紙)
用紙サイズ	上段トレイ SRA3、A3、B4、A4、B5、A5、B6タテ、A6タテ、郵便はがき 下段トレイ SRA3、A3、B4、A4、B5、A5、B6タテ、A6タテ、郵便はがき、長尺紙 仕分けグループ/ソート:A3、B4、A4、B5
最大積載枚数	上段トレイ 100枚(普通紙)、50枚(薄紙) 下段トレイ 150枚(薄紙、普通紙)、20枚(厚紙、郵便はがき) 10枚(封筒)、1枚(長尺紙)
電源	本体より供給
最大消費電力	24W以下
大きさ(幅×奥行×高さ)	451×469×227mm
質量	約1.5kg

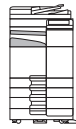

大容量給紙ユニット LU-302

用紙種類	薄紙(52~59g/m ²)、普通紙(60~105g/m ²)、厚紙(106~256g/m ²)
用紙サイズ	A4ヨコ
給紙容量	3,500枚(64g/m ²)
電源	本体より供給
最大消費電力	22W以下
大きさ(幅×奥行×高さ)	367×528×405mm
質量	約18kg



給紙キャビネット

型番	PC-116	PC-216	PC-416
用紙種類	薄紙(52~59g/m ²)、普通紙(60~105g/m ²)、厚紙(106~256g/m ²)		
用紙サイズ	A3、B4、A4、B5、A5		A4ヨコ
給紙容量	570枚(64g/m ²) ×1段	570枚(64g/m ²) ×2段	2,750枚(64g/m ²) ×1段
電源	本体より供給		
大きさ(幅×奥行×高さ)	615×652×246mm		
質量	約22kg	約24kg	約23kg

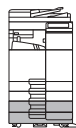

フィニッシャー FS-536

用紙サイズ	SRA3、A3、B4、A4、B5、A5、B6タテ、A6タテ、郵便はがき、封筒、インデックス紙、長尺紙
使用可能用紙	薄紙(52~59g/m ²)、普通紙(60~90g/m ²)、厚紙(91~300g/m ²)
トレイ容量	第1トレイ 薄紙、普通紙:200枚、厚紙:20枚、長尺紙
第2トレイ	ソート、グループ 仕分けソート/ 仕分けグループ ステープル A4、B5:3,000枚 A3、B4:1,500枚 A5:500枚 厚紙:20枚
ステープルモード種類	奥1ヶ所、手前1ヶ所、センター2ヶ所
ステープル	薄紙、普通紙 枚数 (52~90g/m ²) 厚紙(91~120g/m ²) 厚紙(121~209g/m ²) 最大50枚 最大30枚 最大15枚
装着可能オプション	PK-520
電源	本体より供給
最大消費電力	56W以下
大きさ(幅×奥行×高さ)	528×635×1,023mm トレイ引出し時:658×635×1,065mm
質量	約40kg



中とじ機能付きフィニッシャー FS-536SD

用紙サイズ	SRA3、A3、B4、A4、B5、A5、B6タテ、A6タテ、郵便はがき、封筒、インデックス紙、長尺紙
使用可能用紙	薄紙(52~59g/m ²)、普通紙(60~90g/m ²)、厚紙(91~300g/m ²)
トレイ容量	第1トレイ 薄紙、普通紙:200枚、厚紙:20枚、長尺紙
第2トレイ	ソート、グループ 仕分けソート/ 仕分けグループ ステープル A4、B5:2,000枚 A3、B4:1,500枚 A5:500枚 厚紙:20枚
ステープルモード種類	奥1ヶ所、手前1ヶ所、センター2ヶ所
ステープル	薄紙、普通紙 枚数 (52~90g/m ²) 厚紙(91~120g/m ²) 厚紙(121~209g/m ²) 最大50枚 最大30枚 最大15枚
中とじ機能モード	中とじ、中折り、三つ折り
中とじ機能用紙種類	普通紙(60~90g/m ²)、厚紙(91~209g/m ²) ^{※1}
中とじ機能用紙サイズ	中とじ/中折り:A3、B4、A4タテ(60~209g/m ²) 三つ折り:A4タテ(60~90g/m ²)
中とじ機能最大積載枚数	中とじ/中折り:1~3枚:20部 4~10枚:10部 11~20枚:5部 三つ折り1枚:30部 2~3枚:10部
中とじ枚数	最大20枚
折り枚数	中折り:最大5枚 三つ折り:最大3枚
装着可能オプション	PK-520
電源	本体より供給
最大消費電力	56W以下
大きさ(幅×奥行×高さ)	528×635×1,023mm トレイ引出し時:658×635×1,065mm
質量	約64kg

※1 厚紙は表紙1枚のみの対応

パンチキット PK-520

適応フィニッシャー	FS-536/FS-536SD
パンチ穴数	2穴
パンチ紙厚量	52~300g/m ²
パンチ紙サイズ	A3、B4、A4、B5
電源	フィニッシャーより供給
大きさ(幅×奥行×高さ)	61×492×142mm
質量	約1.8kg

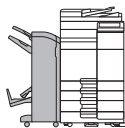

IPアドレスファクス

※オプションのFAXキットFK-514装着時。

通信プロトコル	TCP/IP、SMTP
送信原稿サイズ	A3、B4、A4
解像度	200×200dpi、400×400dpi、600×600dpi
データフォーマット	モノクロ時:TIFF-F、TIFF-S カラー時:TIFF、PDF
宛先登録	IPアドレスをワンタッチダイヤルに登録(最大2000件)
同報(順次同報)	最大605宛先(宛先がIPアドレスファクスのみの場合:最大505宛先)

ファクス機能

※オプションのFAXキットFK-514装着時。

伝送規格	スーパー G3
適用回線	一般加入回線、ファクシミリ通信網、PBX回線
通信解像度	超高精細:600×600dpi 高精細:16dot/mm×15.4line/mm、400×400dpi 精細:8dot/mm×7.7line/mm、200×200dpi 普通:8dot/mm×3.85line/mm
通信速度	33600/31200/28800/26400/24000/21600/19200/16800/14400/ 12000/9600/7200/4800/2400bps
符号化方式	JBIG、MMR、MR、MH
送信原稿サイズ	最大A3(長尺原稿最大1,000mm:自動原稿送り装置使用時)
記録サイズ	最大A3
伝送時間	2秒台 [※]
短縮ダイヤル	2,000件
プログラムダイヤル	400件
グループ登録	100件
順次同報通信	最大600件

※A4判700文字程度の当社標準原稿を、標準的画質(8dot/mm×3.85line/mm)でスーパー-G3モード(ITU-T.V.34準拠33.6kbps以上)、JBIG符号により送信した場合の時間です。

Fireyイメージコントローラー IC-420

※装着にはオプションのビデオインターフェイスキットVI-516、アップグレードキットUK-115が必要です。

形式	内蔵型
連続プリント速度	本体仕様による
解像度	1,800dpi相当×600dpi/1,200dpi
メモリー	2GB
HDD	500GB
ページ記述言語	Adobe PostScript3
内蔵フロント	日本語2書体(リョウミンL-KL、中ゴシックBBB) 欧文138書体
対応プロトコル	Ethernet (Apple Talk、TCP/IP)、HTTP/HTTPS、SSL/TLS for HTTPS、SMB、Port9100 (Bi-Directional)、IPP、LDAP、IPV6
対応OS	Windows 7 ^{※1} /8.1 ^{※1} /10 ^{※1} Windows Server 2012/2012 R2/2016/2019 Mac OS X (10.10/10.11)、macOS Sierra (10.12)、macOS High Sierra (10.13)、macOS Mojave (10.14)
インターフェイス	10Base-T/100Base-TX/1000Base-T
電源	AC100V 50/60Hz 4A

※1 32ビット(x86)/64ビット(x64)環境に対応。

連携ソリューション製品価格表

*仕様・動作環境についてはホームページまたは各製品カタログをご覧ください。

■仕分け名人 V2

商品名	標準価格(税別)
仕分け名人 V2 基本機能版	30,000円
仕分け名人 V2 FAX連携版	50,000円
仕分け名人 V2 アップグレード版	20,000円

※ソフトウェアはダウンロードサイトにてご提供です。
インストール・アンインストールのライセンス認証時にインターネット環境が必要です。

サポート項目	料金(税別)
インストール料金	3,000円/ライセンス
操作教育指導料金	5,000円/30分

※1 訪問あたり別途基本料金(10,000円)を申し受けます。
(移動距離が弊社拠点より31km以上の場合はお問合せください)

■Dispatcher Phoenix

商品名(ソフトウェアライセンス)	標準価格(税別)
Dispatcher Phoenix Office	398,000円
Dispatcher Phoenix Professional	234,000円

商品名(ソフトウェアライセンス)	標準価格(税別)
Dispatcher Phoenix Office Software Maintenance	53,000円/年
Dispatcher Phoenix Professional Software Maintenance	25,000円/年

※Dispatcher Phoenix Officeには1年間のメンテナンスライセンスが含まれます。

サポート項目	料金(税別)
インストール料金	別途お見積
操作教育指導料金	別途お見積

■i-Option / アップグレードキット

商品名	機能名称	標準価格(税別)	備考
ライセンスキット LK-102 v3	PDF 高度暗号化	45,000円	
ライセンスキット LK-104 v3*1	音声ガイド	15,000円	
ライセンスキット LK-105 v4	サーチャブルPDF	45,000円	
ライセンスキット LK-106	バーコードフォント	15,000円	
ライセンスキット LK-107	Unicode フォント	15,000円	
ライセンスキット LK-108	OCR フォント	15,000円	
ライセンスキット LK-110 v2	ファイル形式拡張パッケージ	88,000円	
ライセンスキット LK-111	ThinPrint機能	5,000円	
ライセンスキット LK-114*2	サーバーレスユビキタス機能	80,000円	
ライセンスキット LK-115 v2	TPM機能	7,000円	
ライセンスキット LK-116	ウイルススキャンソフト	42,000円	
アップグレードキット UK-221	無線ネットワーク接続、ErPモード復帰用無線キット、IEEE802.11ac対応無線キット	32,000円	

※1 オプションのデバイス接続I/Fキット EK-608またはEK-609が必要です。

※2 使用には、月間保守料金1,000円/台(税別)が必要です。

※ライセンスキットは各2,500円、アップグレードキットは各5,000円それぞれ取付料を申し受けます。

クライアント環境設定料

サービス名	設定料金(税別)	サービス内容
コニカミノルタ提供プリンタードライバ設定	2,000円/台	コニカミノルタが提供するプリンタードライバインストールの設定作業および動作確認(LAN/USB接続)
スキャナー設定	2,500円/台	スキャナー設定および動作確認

アプリケーションソフトウェアインストール料

サービス名	設定料金(税別)	サービス内容
コニカミノルタ提供ソフトウェアインストール	2,500円/台	コニカミノルタが提供する複合機バンドルアプリケーションソフトウェアのインストールと設定作業および動作確認
アプリケーションソフトウェアインストール	2,000円/台	指定アプリケーションソフトウェアのインストール(インストール機能付きのものに限る)

※上記のオプション取付料金、クライアント環境設定料およびアプリケーションインストール料は、コニカミノルタジャパン株式会社が設置した場合の実費例です。

■bizhub Connector

商品名	標準価格(税別)	
bizhub Connector G-1 デバイスライセンス(1デバイス)	15,000円	Google Apps™ 向け
bizhub Connector S-1 デバイスライセンス(1デバイス)	15,000円	Microsoft SharePoint®向け
bizhub Connector E-1 デバイスライセンス(1デバイス)	15,000円	Evernote®向け

※複合機1台あたり5,000円のセットアップ料金を申し受けます。
後付の場合は、別途、出動費用を1訪問あたり5,000円申し受けます。

■Konica Minolta Mobile Print

Konica Minolta Mobile Printは、コニカミノルタが提供するモバイル用アプリです。シンプルで直感的なユーザーインターフェースで、モバイル端末とbizhubとの連携を簡単にし、スキャンデータの取り込みやクラウドストレージへの保存・共有、ドキュメント、写真の印刷などがスピーディーにセキュアに行えます。iPhone®/iPad™/iPod touch®はApp Storeより、Android™ OSはGoogle Playより、無償ダウンロードできます。

※ダウンロードの際、通信費が別途必要です。

※詳しくは弊社ホームページをご覧ください。

■Google Cloud Print

※ご利用には、Googleアカウントの登録およびログインが必要です。

※複合機1台あたり5,000円のセットアップ料金を申し受けます。

後付の場合は、別途、出動費用を1訪問あたり5,000円申し受けます。

- 本体標準価格 bizhub C360i 1,600,000円(標準搬入設置料金50,000円)<税別>
 bizhub C300i 1,390,000円(標準搬入設置料金50,000円)<税別>
 bizhub C250i 1,250,000円(標準搬入設置料金50,000円)<税別>

オプション		価格(税別)	取付料金(税別)	備考
自動両面同時読取り原稿送り装置★	DF-714	220,000円	4,000円	
自動両面原稿送り装置★	DF-632	180,000円	4,000円	
オリジナルカバー★	OC-511	10,000円	—	
給紙キャビネット	PC-116	100,000円	5,000円	570枚×1段、ユニバーサルトレイ
給紙キャビネット	PC-216	150,000円	5,000円	570枚×2段、ユニバーサルトレイ
給紙キャビネット	PC-416	250,000円	5,000円	A4サイズ紙2,750枚対応
大容量給紙ユニット	LU-302	210,000円	5,000円	A4サイズ3,500枚給紙
専用デスク	DK-516	50,000円	2,000円	
キャスターテーブル	DK-705	20,000円	2,000円	FS-536/FS-536SDは同時装着できません。
フィニッシャー	FS-533	120,000円	5,000円	インナータイプ
パンチキット	PK-519	45,000円	2,500円	FS-533用パンチ機能拡張
ジョブセパレーター	JS-506	20,000円	2,000円	機能別排紙振り分け
フィニッシャー	FS-536	177,000円	5,000円	50枚と対応フィニッシャー(中継じなし)
フィニッシャー	FS-536SD	327,000円	15,000円	50枚と対応フィニッシャー(中継じSD付き)
中継搬送ユニット	RU-513	23,000円	—	FS-536/536SD装着時に必要
パンチキット	PK-520	50,000円	2,500円	FS-536/536SD用パンチ機能
長尺用紙セットガイド	MK-730	25,000円	—	
イメージコントローラー	IC-420	648,000円	10,000円	Adobe PostScript3対応。VI-516とUK-115がセットで必要です。
ビデオインターフェースキット	VI-516	50,000円	—	IC-420接続用
アップグレードキット	UK-115	76,500円	—	IC-420接続用
FAXキット(1/2回線用)	FK-514	120,000円	10,000円	スーパー G3ファクス/IPアドレスファクス機能拡張 2回線増設時はFK-514がもう1つ必要です。
FAXキット(3/4回線用)	FK-515	120,000円	10,000円	ファクスを3回線、4回線に拡張します。3回線では1つ、4回線では2つ必要です。
FAXキット(3/4回線用)用取付キット	MK-742	40,000円	—	3回線、4回線増設時に1つだけ必要です。
FAX済みスタンプユニット	SP-501	5,000円	1,000円	
交換スタンプ		1,100円	—	SP-501の交換用、約10,000回×1個
ハンドセット TypeB		11,000円	—	置き台としてWT-506が必要。
セキュリティキット	SC-509	163,000円	5,000円	地紋セキュリティ機能拡張
デバイス接続 I/Fキット	EK-608	25,000円	2,500円	LK-104 v3 音声ガイド用内蔵スピーカー /USB 端子拡張
デバイス接続 I/Fキット	EK-609	35,000円	2,500円	LK-104 v3 音声ガイド用内蔵スピーカー /USB 端子拡張/Bluetooth LE 対応用
生体認証装置	AU-102	59,800円	2,500円	置き台としてWT-506が必要。
ICカード認証装置	AU-201S	59,800円	2,500円	置き台としてWT-506またはMK-735が必要。
ICカード認証専用取付キット	MK-735	4,000円	2,500円	本体内蔵型 ICカード認証装置取付キット
ワーキングテーブル	WT-506	10,000円	—	
アシストハンドル	AH-101	20,000円	—	
クリーンユニット	CU-102	85,000円	5,000円	複合機本体内で発生した微細な粒子(UFP)を捕集し、機外への排出を抑えます。
防湿ヒーターキット	HT-509	15,000円	2,500円	給紙キャビネット用
防湿ヒーター(ヒーター部)	HT-510	11,300円	2,500円	スキャナー部用
防湿ヒーター(電源部)	MK-719	23,000円	2,500円	防湿ヒーター利用時HT-510とMK-719がセットで必要です。
電源トランスキット	TK-101	35,000円	2,500円	LU-302用防湿ヒーター電源ユニット
キーボード	KP-102	12,800円	2,000円	ハードテンキー
ステープル針	SK-602	4,800円	—	5,000針×3(FS-533/FS-536/FS-536SD用)
FeliCaカード		オープン価格	—	
MIFARE (UID)カード		オープン価格	—	

★原稿給紙オプションは必ずご選択ください。 *オプション複数取付の場合は、それぞれの取付料を申し受けます。

保守サービス

C360i/C300i/C250iをご購入の際には、保守サービスシステムとしてチャージシステム契約またはスポットシステム契約のいずれかを選択していただけます。

■チャージシステム

機械を常に最良の状態でお使いいただく事を目的として、トラブルを事前に防ぎ、また万一の時に迅速な保守サービスを実施するシステムです。

チャージシステム料金

フルカラーコピー /フルカラープリント/モノカラー・2色カラー /モノクロモードの各月間カウント料金の合計をご請求させていただきます。合計金額が最低料金を下回る場合は、最低料金をご請求させていただきます。

最低料金	C360i	C300i	C250i	
	4,000円	3,000円	2,000円	
モード	フルカラーコピー	フルカラープリント	モノカラー2色カラー	モノクロ
	月間出力枚数			
カウント料金				
1 ~ 1,000	40円	35円	25円	8円
1,001 ~ 3,000	35円	30円	20円	7円
3,001 ~	30円	25円	20円	6円

※左記料金には、イメージングユニットの貸与料、部品の交換・調整に必要な費用やトナーが含まれています。

※モノカラー・2色カラーモードには、モノカラーコピーおよび2色カラーコピー /プリントが、モノクロモードにはモノクロコピー /プリントがカウントされます。

※長尺紙を印刷する場合、用紙の長さによりカウント数が異なります。詳細につきましては、販売担当者にお問い合わせください。

※ご請求は、カウンター数値から算出され、1ヶ月単位で行います。(但し、通過通減方式により、各モードごと、各層の料金帯を必ず通過し計算いたします。)

※チャージシステム契約の有効期間はお申込日から2年間とし、以後部品・資材の供給終了のご案内を差し上げるまで、同一条件にて1年毎に自動延長となります。但し、多年経過その他使用状態により保守サービスの提供が困難と当社またはサービス実施店が認めた場合は自動延長の対象外となります。また、その場合システム料金を改定させていただく場合がございます。また、機器の部品または資材等の供給が終了となった場合は、事前にその旨を通知させていただき次回契約更新が最終の更新となります。詳細につきましては、販売担当者にお問合せください。

※推奨紙は、コニカミノルタCFペーパー(カラー画像)、コニカミノルタJペーパー(モノクロ画像)となります。

※記載の価格、料金には消費税が含まれておりません。ご請求の際は別途申し受けます。

■スポットシステム

機械の修理とイメージングユニット、トナー、部品、その他の関連製品の供給および交換をお客様のご要望の都度、有償でお引き受けするシステムです。イメージングユニット、トナー、部品、その他の商品をお買い上げいただけます。詳細につきましては、販売担当者にお問合せください。

国内総販売元

コニカミノルタ ジャパン株式会社
〒105-0023 東京都港区芝浦 1-1-1

製造元

コニカミノルタ株式会社